

# CORONA

## コロナ衣類乾燥除湿機

(保証書付)  
保証書はこの取扱説明書  
の裏表紙に付いています。

# 取扱説明書

シーディーエイチ

CD-H1819 [18Lタイプ]  
CD-H1019 [10Lタイプ]

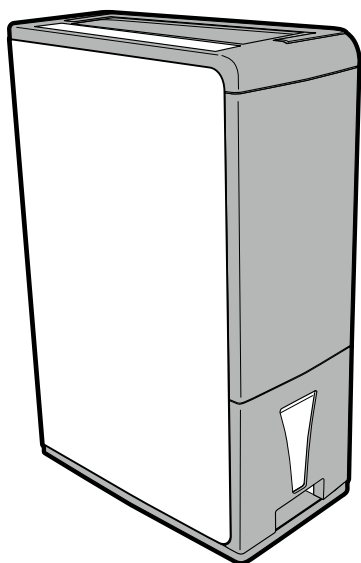

このたびは、コロナ衣類乾燥除湿機をお買いあげいただきましてありがとうございました。  
お使いになる前にこの取扱説明書をよくお読みになり、それぞれの性能を十分にお心得になったうえで正しくお使いください。  
なお、お読みになった後もお使いになる方がいつでも見られる所に大切に保管してください。

この製品は日本国内専用です。電源電圧や電源周波数の異なる  
外国では使用できません。また、アフターサービスもできません。

This product is designed and manufactured for use only in Japan. In another country which differs in voltage and frequency of the power supply from Japan, this product cannot be used and any after-sales service is not available.

## 仕様

(50/60Hz)

型式	CD-H1819	CD-H1019	
電源	交流 100V 50/60Hz		
除湿能力 (L/日)	16.0/18.0	9.0/10.0	
消費電力 (W)	280/310 (ヒーター併用時 580/610)	195/230 (ヒーター併用時 495/530)	
除湿可能面積の目安	木造	33m <sup>2</sup> (20畳)/38m <sup>2</sup> (23畳)	19m <sup>2</sup> (11畳)/21m <sup>2</sup> (13畳)
	プレハブ	51m <sup>2</sup> (31畳)/57m <sup>2</sup> (35畳)	29m <sup>2</sup> (17畳)/32m <sup>2</sup> (19畳)
	鉄筋	67m <sup>2</sup> (40畳)/75m <sup>2</sup> (45畳)	38m <sup>2</sup> (23畳)/42m <sup>2</sup> (25畳)
タンク容量	約4.5Lで自動停止		
質量 (kg)	12.5	12.0	
外形寸法 (高さ×幅×奥行)(mm)	570×365×202		
付属品	ウイルス抑制・除菌・脱臭10年交換不要フィルター (1枚)		

## もくじ

### ご使用の前に

ページ

安全上のご注意	1~2
知っておいていただきたいこと	3
衣類乾燥について	4
各部のなまえとはたらき	5~6
準備と確認	6

### 使いかた

衣類乾燥をしたいとき	7
除湿/サーキュレータ運転をしたいとき	8
風向の切りかえ	9
湿度設定のしかた	9
切タイマーを使うとき	10
内部乾燥運転のしかた	10
移動するとき	10
満水のお知らせと排水のしかた	11
連続排水のしかた	11

### 必要なときに



お手入れのしかた	12
別売品について	12
故障かな?と思ったら	13
保証とアフターサービス	13
お客様ご相談窓口	14
保証書	裏表紙

- 除湿能力は室温27℃、相対湿度60%を持続する室内で運転したときの1日あたりの数値です。
- 除湿可能面積の目安は、日本電機工業会規格 (JEM規格) に基づいた数値です。
- 待機電力は約0.6W(ワット)です。
- 製品は改良のため仕様の一部が変わることがあります。
- 長期間ご使用にならないときは、電源プラグをコンセントから抜いてください。

# 安全上のご注意 (必ずお守りください)

■ここに示した注意事項は、お使いになる方や他の人への危害と財産の損害を未然に防ぎ、安全に正しくお使いいただくために、重要な内容を記載しています。次の内容（表示・図記号）をよく理解してから本文をお読みになり、記載事項をお守りください。

## □表示の説明



表示	表示の意味
 <b>警告</b>	"取り扱いを誤った場合、使用者が死亡または重傷（※1）を負うことが想定されること"を示します。
 <b>注意</b>	"取り扱いを誤った場合、使用者が軽傷（※2）を負うことが想定されるか、または物的損害（※3）の発生が想定されること"を示します。

※1：重傷とは、失明やけが、やけど（高温・低温）、感電、骨折、中毒などで後遺症が残るもの、および治療に入院・長期の通院を要するものをさします。









※2：軽傷とは、治療に入院や長期の通院を要さない、けが・やけど・感電などをさします。

※3：物的損害とは、家屋・家財および家畜・ペット等にかかわる拡大損害をさします。







## □図記号の説明

図記号	図記号の意味
	禁止（してはいけないこと）を示します。 具体的な禁止内容は、図記号の中や近くに絵や文章で示します。
	指示する行為の強制（必ず守ること）を示します。 具体的な指示内容は、図記号の中や近くに絵や文章で示します。

## 警告









<p><b>電源プラグは、ほこりが付着していないか確認し、がたつきのないように刃の根もとまで確実に差し込む</b></p> <p>ほこりが付着したり、接続が不完全な場合は感電や火災の原因になります。</p>  <b>必ず守る</b>	<p><b>電源コードの途中での接続、延長コードの使用・他の電気器具とのタコ足配線はしない</b></p> <p>感電や発熱・火災の原因になります。</p>  <b>禁止</b>	<p><b>電源コードは折ったり、束ねたり、引っ張ったり、重い物をのせたり、加熱や加工したりしない</b></p> <p>電源コードが破損して、感電や発熱・火災の原因になります。</p>  <b>禁止</b>	<p><b>吹出口、吸込口に指や棒および紙など燃えやすい物を入れない</b></p> <p>内部でファンが高速回転しているため、けがの原因になります。また、ヒーターが発熱しており、やけどや発火のおそれがあります。</p>  <b>禁止</b>
<p><b>発熱器具の近くに置かない</b></p> <p>樹脂部分が溶けて、引火する原因になることがあります。</p>  <b>火気禁止</b>	<p><b>交流100V以外で使わない</b></p> <p>定格以外の電圧で使用すると、感電や火災の原因になります。</p>  <b>禁止</b>	<p><b>運転中に、電源プラグを抜いて停止しない</b></p> <p>感電や火災の原因になります。</p>  <b>禁止</b>	<p><b>スプレーなどの缶を除湿機の近くに置かない</b></p> <p>爆発や火災の原因になります。</p>  <b>禁止</b>
<p><b>電源プラグや電源コードが傷んだり、コンセントの差し込みがゆるいときは使用しない</b></p> <p>電源プラグや電源コードが異常に発熱し、溶けたり変形して、感電や発火の原因になります。コンセントの差し込みがゆるいときは、電気工事店に修理を依頼してください。コンセントを交換しても異常に発熱するときは、お買いあげの販売店またはお客様ご相談窓口にて修理を依頼してください。</p>			 <b>禁止</b>

## 注意















<p><b>除湿機を水洗いしたり、花瓶などの水の入った容器をのせない</b></p> <p>除湿機内部に浸水して電気絶縁が劣化し、感電や漏電火災の原因になることがあります。</p>  <b>禁止</b>	<p><b>除湿機の上に物をのせたり、のったり、腰掛けたりしない</b></p> <p>落下・転倒などにより、けがの原因になることがあります。</p>  <b>禁止</b>	<p><b>吹出口や吸込口を洗濯物などでふさがない</b></p> <p>風通しが悪くなり、発熱・発火の原因になることがあります。</p>  <b>禁止</b>	<p><b>除湿機からの風が直接あたる所で燃焼器具を使わない</b></p> <p>燃焼器具の不完全燃焼の原因になることがあります。</p>  <b>禁止</b>
<p><b>除湿水を飲料用・飼育用などに使用しない</b></p> <p>健康を害する原因になることがあります。</p>  <b>禁止</b>	<p><b>ぬれた手で電源プラグを抜き差ししたり、ボタンやルーバーを操作しない</b></p> <p>感電の原因になることがあります。</p>  <b>ぬれ手禁止</b>	<p><b>スイングしているルーバーにさわらない</b></p> <p>指や手をはさむなどのけがの原因になることがあります。</p>  <b>禁止</b>	

安全に使っていただくために

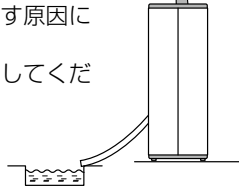

### ⚠️ 注意

<p>上下ルーバーが閉じた状態で、 とってを持って移動する</p> <p>上下ルーバーが開いていたり、 上下ルーバーや左右ルーバー を持って移動すると、指や手 をはさむなどのけがやルー バーが破損する原因になるこ とがあります。</p>  <p>必ず守る</p>	<p>フロートや、フロートに取り付け られているマグネットや発泡スチ ロールをはずさない</p> <p>タンクが満水になっても運転 が停止せず、水もれして家財 などをぬらしたり、漏電によ って感電や火災の原因になる ことがあります。</p>  <p>禁止</p>	<p>移動するときは必ず運転を停止 し、タンクの水をすて除湿機を傾 けない</p> <p>水もれして家財などをぬら したり、漏電によって感電 や火災の原因になることが あります。</p>  <p>必ず守る</p>
<p>乳幼児、お子様、お年寄りなど、 自分で操作できない人にひとり で使わせない</p> <p>長時間吹き出し風を直接体に当 てると、体調不良や脱水症状 を起こす原因になります。</p>  <p>禁止</p>	<p>除湿機を倒さない</p> <p>除湿機を倒さないでください。 また、横に倒した状態で運ん だり、保管しないでください。 故障の原因になります。</p>  <p>禁止</p>	<p>お手入れをするときは必ず運転 を停止し、電源プラグを抜く</p> <p>内部でファンが高速回転し ているため、けがの原因に なることがあります。</p>  <p>プラグを抜く</p>
<p>キャスターで移動するときは、横方向 以外に動かさない</p> <p>床面を傷つけるおそれがあります。</p>  <p>禁止</p>	<p>長期間使用しない場合は、安全のため電源プラグをコンセントから抜く</p> <p>感電や漏電火災の原因になることがあります。</p>  <p>プラグを抜く</p>	

### ⚠️ 注意

<p>薬品を扱う場所で使用し ない（病院、工場、実験 室、美容院 その他）</p> <p>空気中に溶けた薬品 や洗剤により除湿機 が劣化し、ひび割れ や水もれして家財な どをぬらす原因にな ることがあります。</p>  <p>禁止</p>	<p>排水ホースを使用する場 合は、排水ホースの周囲 が氷点下にならないよう にする</p> <p>排水ホース内部の水 が凍結し、除湿機内 部の水が室内に水も れして家財などをぬ らす原因になること があります。</p>  <p>必ず守る</p>	<p>水のかかりやすい場所で 使用しない</p> <p>感電や漏電火災の原因になる ことがあります。</p>   <p>禁止</p>	<p>油・可燃性ガスのもれる おそれのある場所へは設 置しない</p> <p>万一もれて除湿機の周囲にた まると、発火の原因になるこ とがあります。</p>   <p>禁止</p>
<p>水平で丈夫な場所で使用 する</p> <p>ご使用中に除湿機が 倒れると、水もれし て家財などをぬらし たり、感電や漏電火 災の原因になること があります。</p>  <p>必ず守る</p>	<p>屋内専用なので、直射日 光のあたる場所・雨風の あたる場所で使用しない</p> <p>過熱や感電・漏電 火災の原因になる ことがあります。</p>  <p>禁止</p>	<p>美術品や学術資料などの 保存など、特殊用途には 使用しない</p> <p>保存品の品質低下の 原因になることがあ ります。</p>  <p>禁止</p>	<p>熱影響を受けるものは、 除湿機の近辺には置か ない</p> <p>温風により変形、 変色の原因になる ことがあります。</p>  <p>禁止</p>
<p>押し入れ・家具のすきまなど狭い場所で使用しない</p> <p>風通しが悪くなり、発熱・発火の原因になることが あります。</p>   <p>禁止</p>	<p>連続排水する場合は、排水ホースの折れ曲がり・落 差などに注意し、確実に排水するようにする</p> <p>水もれして家財などをぬらす原因に なることがあります。 排水ホースは定期的に点検してくだ さい。</p>   <p>必ず守る</p>		

### ⚠️ 警告

<p>異常時・故障時には、ただちに使用を中止する</p> <ul style="list-style-type: none"> <li>・ 運転 入/切ボタンを押しても運転しないとき</li> <li>・ 電源プラグや電源コードなどが異常に熱いとき</li> <li>・ こげくさい臭いがしたり、異常な音がするとき</li> <li>・ 電源コードに触れると通電しなかったりするとき</li> <li>・ ブレーカー、ヒューズがたびたび切れるとき</li> <li>・ その他の異常や故障があるとき</li> </ul> <p>異常のまま運転を続けると故障や感電・火災の原因になります。 運転を停止して電源プラグを抜き、お買いあげの販売店または お客様ご相談窓口にて修理を依頼してください。</p>  <p>必ず守る</p>	<p>分解・修理・改造をしない</p> <p>火災・感電・けがの原因になります。 修理は、お買いあげの販売店またはお客様ご相談 窓口にて依頼してください。</p>  <p>分解禁止</p>
---	---

# 知っておいていただきたいこと

## ■運転可能なお部屋の温度について

- 運転可能なお部屋の温度は5℃～40℃です。
- お部屋の温度が38℃を超えると、除湿機内部の温度が上がるため、保護装置がはたらき除湿せずに送風運転することがあります。室温が高くなるときは、上下ルーバーを「上向き」にしてお使いください。
- お部屋の温度が5℃以下の場合、除湿した水が凍りつくのを防止するため、除湿せずに送風運転になります。

## ■除湿量について

- お部屋の温度が低くなるにつれて、除湿量は少なくなります。また、同じお部屋で連続して除湿すると、湿度が下がるため、除湿量は減っていきます。

## ■霜取りについて

- お部屋の温度が約18℃以下になると、熱交換器に霜が付きます。その場合、霜取り運転をおこないます。
- 霜取り運転中は霜取中ランプが点灯します。霜取りが完了すると、霜取中ランプが消灯します。



## ■運転中は室温が上昇します。

- 除湿機は冷房機ではありませんので、お部屋を冷やすことはできません。
- 運転中は排熱のため、ご使用条件によって、室温が2℃～4℃またはそれ以上上昇します。

## ■湿度表示について

- 除湿機の湿度表示は目安であり、お部屋の広さや設置場所などによっては、お部屋の湿度計の表示とは異なる場合があります。湿度は、同じ室内でも場所や条件により差があります。

〈除湿機の湿度表示とお部屋の湿度計の表示が異なる要因〉

- ・ 設置場所の違い
- ・ お部屋の温度や湿度ムラ
- ・ 湿度計の精度の違い

## ■吹出口と吸入口はふさがらないでください。

- 壁・障害物から十分スペースをとってください。
- 吹出口・吸入口がふさがっていると、除湿機の保護制御がはたらき運転できないことがあります。

## ■アルミフィンについて

- 熱交換器に使用しているアルミフィンは、性能向上のため表面処理を実施しています。銅管のろう付けの際の熱により変色やゆがんでいる部分がありますが、性能および耐食性など何ら影響ありません。

## ■切り忘れ防止機能について

- 切り忘れ防止のため、24時間操作しないと運転を停止します。

## ■冷媒に関するご注意



この家庭用除湿機には、CO<sub>2</sub>（温暖化ガス）317kgに相当するフロン類が封入されています。地球温暖化防止のため修理・廃棄等にあたっては冷媒フロン類の適切な処理が必要です。お住まいの地域の方法に従い廃棄してください。フロンに関するお問い合わせは、お客様ご相談窓口までお願いします。

【18Lタイプ】

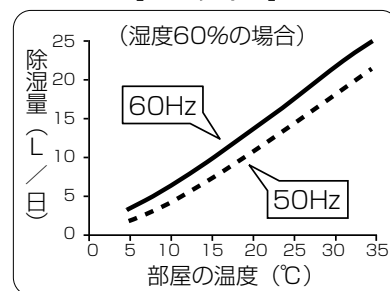

【10Lタイプ】

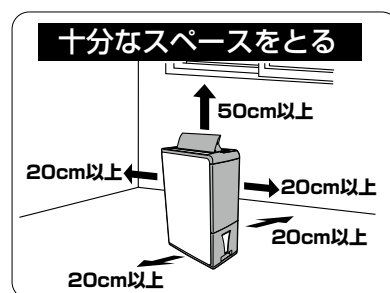
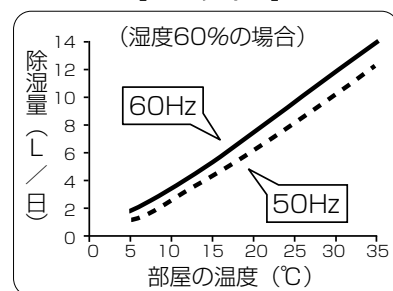

# 衣類乾燥について

## 衣類乾燥の上手な使いかた

上手に使うことで、洗濯物をより効果的に乾かすことができます。洗濯物を早く乾かすには「室温を上げること」「お部屋の湿度を下げること」「洗濯物に風をよく当てること」がポイントです。

### 洗濯物を干す部屋について

- 小さなお部屋で、閉めきって運転すると効果的です。
- 乾いたらなるべく早く取り込んでください。  
梅雨時や雨の日などは、乾いても干したままにしておくと、また湿気を吸収します。

### 干しかたについて

- 洗濯物に除湿機の風が当たるように、除湿機を置いてください。
- 風向を調節（19ページ）して、洗濯物に風がよく当たるようにしてください。上下ルーバーをスイングさせるとより効果的です。
- 洗濯物を干すときは、風が奥まで通るように、適度に間隔をあけて干してください。
- 厚手の衣類は乾くまでに時間がかかります。除湿機の風がよく当たるように、除湿機の真上か後ろ側の中央に優先して干してください。また、洗濯物のシワをしっかりと伸ばしてください。
- ジーンズやスカートなどは裏返しにして、風通しをよくして干すと、乾きやすくなります。
- Tシャツや下着などの薄手の衣類は乾きやすいので、除湿機から離れた側に干してください。
- ときどき除湿機の位置をかえたり、洗濯物の並べかたをかえたりすると、乾きやすくなります。

#### 除湿機の真上に干す場合

洗濯物の下に除湿機を置いてください。厚手の衣類は除湿機の真上に干して、一番遠い洗濯物に風が届いていることを確認してください。

#### 除湿機の後ろ側に干す場合

厚手の衣類は除湿機の後ろ側の中央に干して、一番遠い洗濯物に風が届いていることを確認してください。

### 〈次の場合、乾きにムラがでることがあります〉

- 洗濯物の量が多いとき
- 洗濯物を重ねて干しているとき
- 洗濯物に除湿機の風が当たりにくいとき  
除湿機を置く位置や洗濯物を干す位置をかえて、洗濯物に除湿機の風が当たるようにしてください。
- 室温が低いとき  
低温時は、常温時よりも乾燥に時間がかかり、乾く前に除湿機が運転を停止することがあります。暖房機器の併用をおすすめします。
- お部屋が広いとき  
お部屋の湿度が下がりにくいため、乾燥に時間がかかり、乾く前に除湿機が運転を停止することがあります。

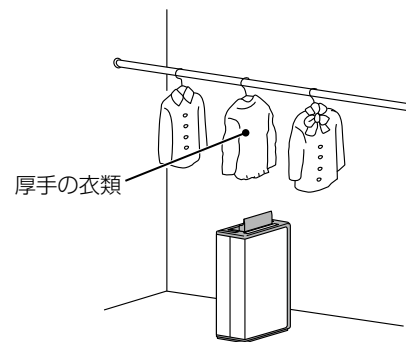
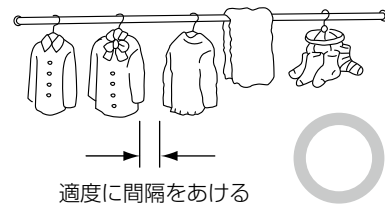
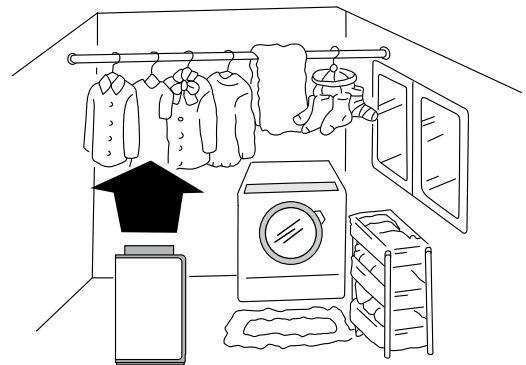

【除湿機の真上に干す場合】

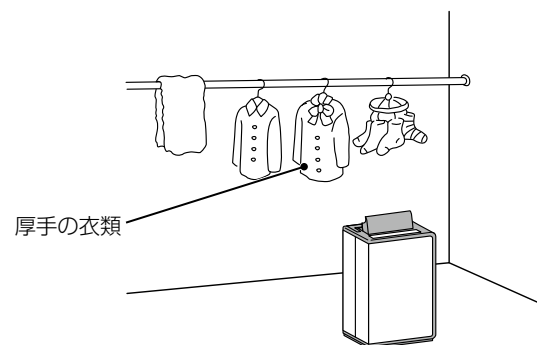

【除湿機の後ろ側に干す場合】

⚠ 注意



吹出口や吸込口を洗濯物などでふさがない

風通しが悪くなり、発熱・発火の原因になることがあります。

お願い

- 自動停止後、洗濯物の乾きが不十分なときは再び運転してください。
- 洗濯物を除湿機の真上に干す場合は、洗濯物が落下して吹出口をふさがないように注意してください。

ご使用の前に

# 各部のなまえとはたらき

## 正面

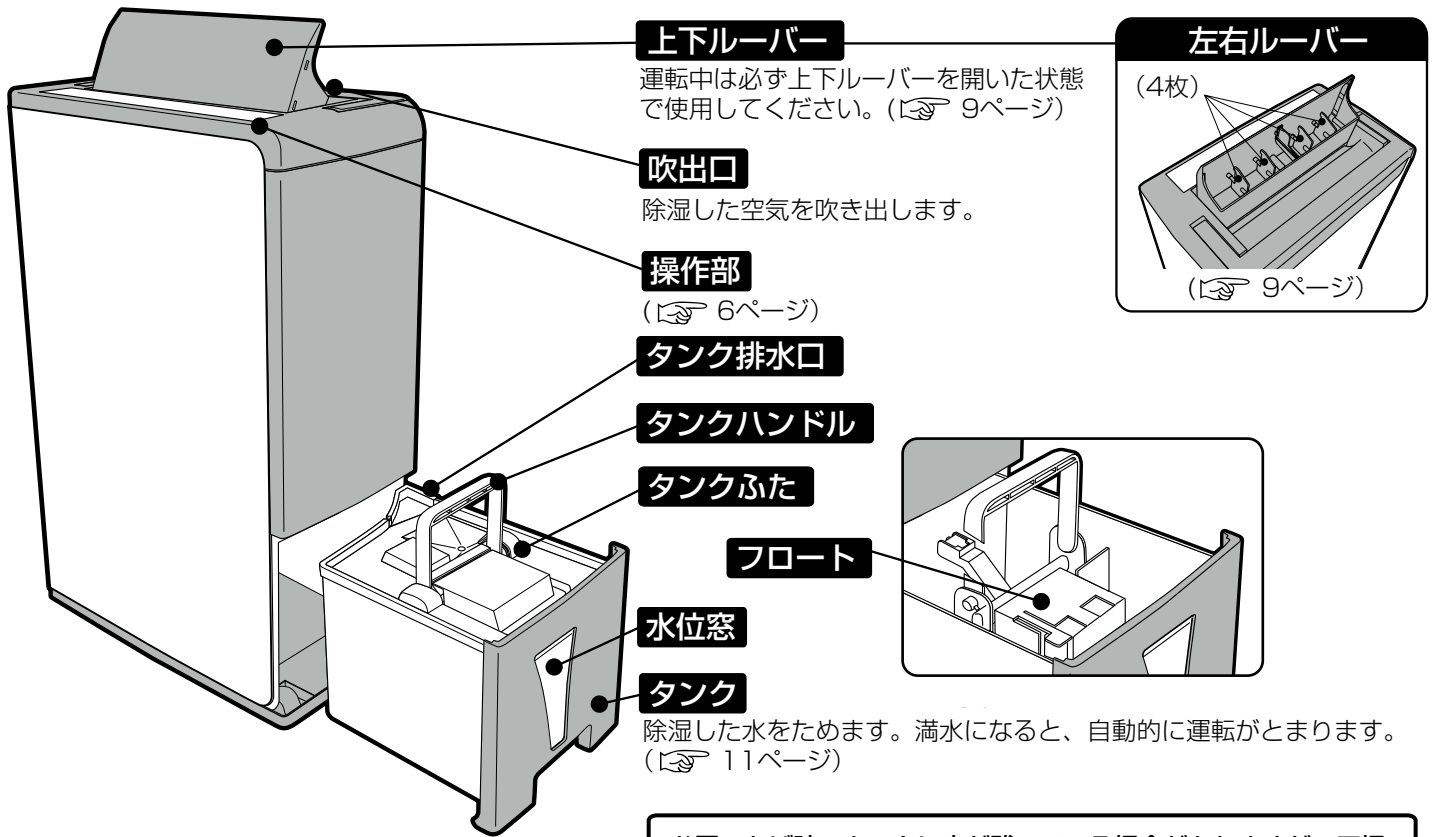

お買いあげ時、タンクに水が残っている場合がありますが、工場での除湿テストによるもので異常ではありません。

## 背面

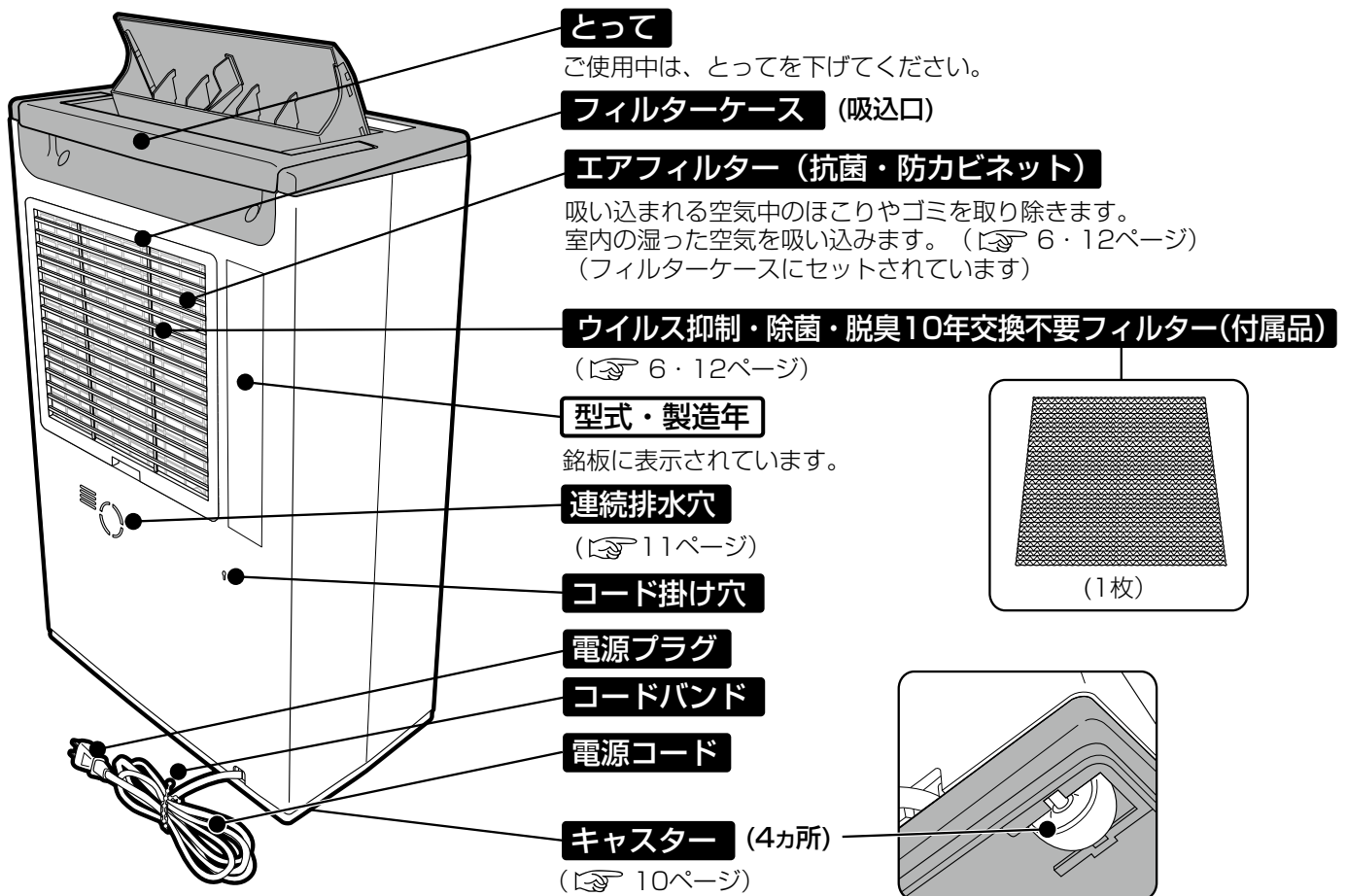

**湿度/切タイマー/サーキュレータ風量/設定湿度表示部**

運転中は、お部屋の湿度を表示します。(表示範囲は、30~90%です)  
切タイマー設定操作中は、運転停止までの時間の目安を表示します。  
サーキュレータ運転中はサーキュレータ風量(標準H/静音L)を表示します。  
湿度設定操作中は設定した湿度(50/55/60/65/70%)を表示します。  
([1](#)・[7](#)・[8](#)・[9](#)・[10](#)ページ)

**除湿/サーキュレータボタン/ランプ(緑)/湿度設定ボタン**

運転中にボタンを押すと、除湿/サーキュレータ運転をおこないます。  
ボタンを1回押すごとに運転の種類が切りかわり、現在の運転状態をランプの点灯で示します。(1・[8](#)ページ)  
運転停止中にボタンを押すと、湿度設定を開始します。  
(1・[9](#)ページ)

**左右ルーバー ボタン/ランプ(緑)**

※18Lタイプのみ  
左右ルーバーのスイングのON/OFFを切りかえます。スイング運転中にランプの点灯で示します。(1・[9](#)ページ)

**切タイマー/内部乾燥 ボタン/ランプ(緑)**

運転中にボタンを押すと切タイマーが設定され『切タイマーランプ』が点灯します。運転停止中にボタンを押すと内部乾燥運転を開始し、『内部乾燥ランプ』が点灯します。(1・[10](#)ページ)

**衣類乾燥 ボタン/ランプ(緑)**

衣類乾燥運転をおこないます。ボタンを1回押すごとに運転の種類が切りかわり、現在の運転状態をランプの点灯で示します。(1・[7](#)ページ)

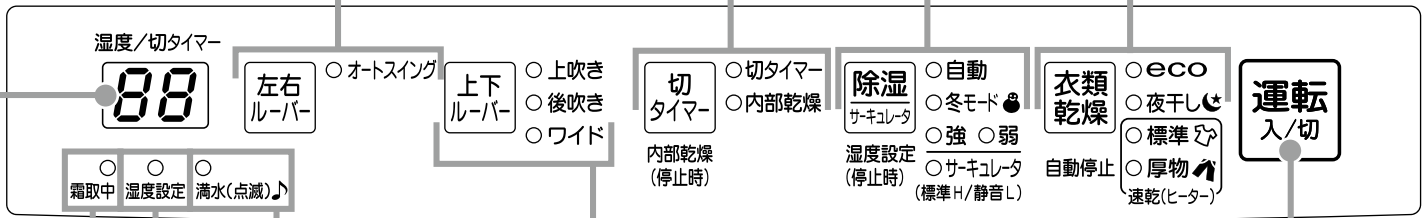

**霜取中ランプ(緑)**

霜取り運転中に点灯します。  
(1・[3](#)ページ)

**湿度設定ランプ(緑)**

運転中は、設定した湿度が表示されるときに点灯します。運転停止中は、湿度設定操作中に点灯します。5秒以上経過すると消灯します。  
(1・[9](#)ページ)

**満水ランプ(赤)**

タンクが満水のときや、本体に取り付けられていないときに点滅して、満水メロディーが鳴り、運転を停止します。  
(1・[11](#)ページ)

**上下ルーバー ボタン/ランプ(緑)**

上下ルーバーのスイング方向を切りかえます。ボタンを1回押すごとにスイングの種類が切りかわり、現在のスイング状態をランプの点灯で示します。  
(1・[9](#)ページ)

**運転入/切ボタン**

運転『入』と『切』を切りかえます。  
操作音:『入』(ピッ) 『切』(ピーッ)  
(1・[7](#)・[8](#)ページ)

**お知らせ**

- 湿度表示は目安であり、お部屋の広さや設置場所などによっては、お部屋の湿度計の表示とは異なる場合があります。
- 操作部の表面に保護シートを貼っていますので、取り除いてください。

**準備と確認**

**■ ウイルス抑制・除菌・脱臭10年交換不要フィルターの取り付け**

①フィルターケースを取りはずす。

下側を持ち、手前に引いて取りはずしてください。  
・エアフィルターは、フィルターケースにあらかじめセットされています。

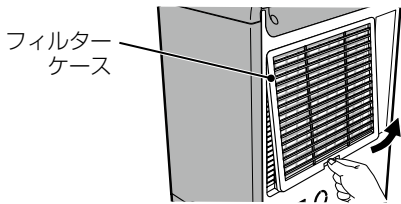

②ウイルス抑制・除菌・脱臭10年交換不要フィルターをセットする。

(表面、裏面の区別はありません。)  
ポリ袋からフィルターを取り出し吸込口にセットします。

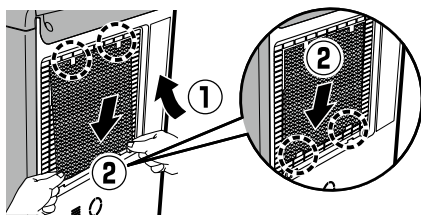

③フィルターケースを取り付ける。

フィルターケース上側の突起を吸込口上側の穴に差し込んでから、下側をはめ込んでください。

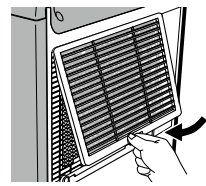

**■ タンクの確認**

①タンクを取り出し、タンクふた、タンク排水口が確実に閉まっていること、タンクハンドルがきちんと倒れていることを確認する。

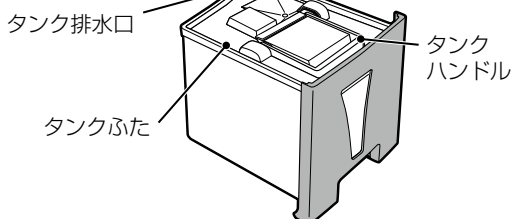

②本体を押さえながら、タンクの下側のとってを持ち、静かに確実に奥まで入れる。

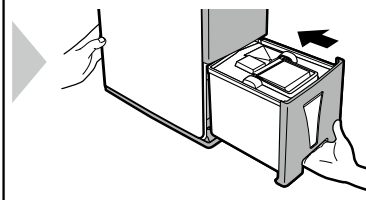

**■ 電源プラグをコンセントに差し込む**

交流100Vのコンセントに差し込んでください。(ピッ)と音が鳴ります。上下ルーバーが開いていれば、自動で閉じます。

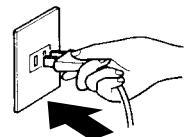

**お願い**

- エアフィルターをはずしたまま運転しないでください。除湿機内部にほこりが入り、故障の原因になります。
- タンクは正しく入れてください。正しく入っていないと、満水ランプが点滅して運転できません。
- タンクふた、タンク排水口は確実に閉めてください。水もれの原因になります。

# 衣類乾燥をしたいとき

衣類乾燥運転の「標準」や「厚物」では、除湿機周囲の湿度と温度をセンサーで確認し、洗濯物が乾いた頃に運転を自動停止します。「eco」と「夜干し」では自動停止せず、連続で運転します。

衣類が乾く前に満水で運転が停止するのを防止するため、タンクの水をすててから運転を開始してください。

## 運転開始

※操作部イラストは18Lタイプ

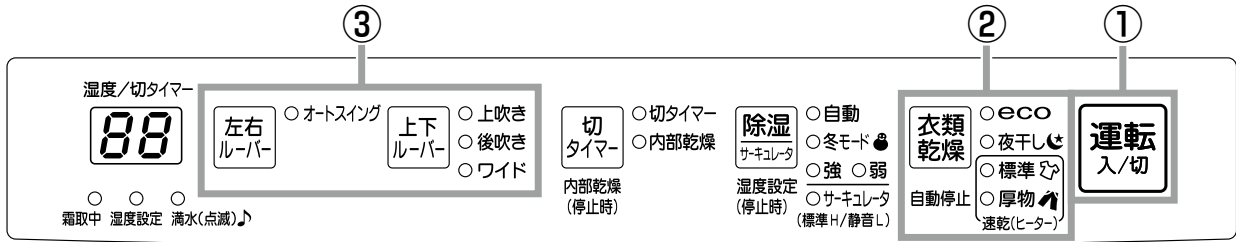

- ① **運転入/切** を押す **ピーッ**  
 上下ルーバーが自動で開き、運転を開始します。  
 衣類乾燥運転では、湿度/切タイマー表示部に現在のお部屋の湿度が表示されます。  
 〈例：お部屋の湿度が65%のとき〉 **65**
- ② **衣類乾燥** を押す **ピーッ**  
 お好みの運転の種類に切りかえます。
- ③ **風向を選ぶ** (P.9ページ)  
 洗濯物の位置に合わせて風向を選んでください。

**運転の種類** ※左右ルーバーボタン/ランプは10Lタイプにはありません。10Lタイプの左右ルーバーは、手で動かして調節してください。

運転切換	操作部	使いかた	運転内容
eco	衣類乾燥 eco 自動停止 夜干し 標準 厚物 速乾(ヒーター)	電気代を節約して乾かしたいとき	ヒーターを併用しないで、湿度を約60%に保ちながら連続で運転します。「衣類乾燥 標準」よりも乾燥に時間がかかります。
夜干し	衣類乾燥 eco 自動停止 夜干し 標準 厚物 速乾(ヒーター)	音ひかえめで乾かしたいとき	ヒーターを併用しないで、風量を下げて連続で運転します。「衣類乾燥 標準」よりも乾燥に時間がかかります。タンクが満水になると、除湿をしないで送風で運転を継続します。
標準	衣類乾燥 eco 自動停止 夜干し 標準 厚物 速乾(ヒーター)	速く乾かしたいとき	ヒーターを併用して運転します。(自動停止)
厚物	衣類乾燥 eco 自動停止 夜干し 標準 厚物 速乾(ヒーター)	乾きにくい厚手の衣類を乾かしたいとき	「衣類乾燥 標準」と同じ運転をしたあとに、約2時間、衣類の上部(風が当たりにくく乾きにくいところ)を中心に風が当たるように、風向範囲をせまくして運転します。(自動停止) 厚手の衣類は、除湿機の真上か後ろ側の中央に干してください。上下ルーバーや左右ルーバーがスイングしていないときは、風向はわかりません。

## 運転停止

- ① **運転入/切** を押す **ピーッ**  
 運転を停止します。各ランプ・表示部が消灯し、上下ルーバーが閉じます。  
 ※衣類乾燥運転の「標準」や「厚物」では、洗濯物が乾いた頃に自動で運転を停止します。

## 衣類乾燥運転の「標準」や「厚物」で連続運転をしたいとき

- 運転停止中に **衣類乾燥** を3秒以上押す **ピーッ** 設定後に衣類乾燥運転の「標準」や「厚物」で運転させると、自動停止せずに連続で運転します。「標準ランプ」または「厚物ランプ」が点滅して表示します。もとに戻りたいときは、操作をもう一度おこなうか、電源プラグを抜き差ししてください。

**お願い** 運転を停止した直後に、電源プラグをコンセントから抜かないでください。衣類乾燥運転の「標準」や「厚物」で運転していたときは、ヒーターを冷却するため運転停止後約30~60秒間自動的に送風運転をおこない、その後上下ルーバーが閉じます。

- お知らせ**
- 電源プラグをコンセントに差し込んで「運転入/切ボタン」を押すと、初回は「除湿 自動」(湿度60%設定)で運転します。一度設定すると前回の運転の種類を記憶し、停止前と同じ運転をおこないます。
  - 衣類乾燥運転の「標準」や「厚物」で運転中に切タイマーを設定(P.10ページ)すると、自動停止より優先されます。そのため設定時間によっては、洗濯物が乾く前に停止したり、乾いた後も運転し続けることがあります。
  - 「厚物」で連続運転していて、上下ルーバーや左右ルーバーがスイングしているときは、衣類の上部(風が当たりにくく乾きにくいところ)を中心に風が当たるように、風向範囲をせまくして運転することがあります。
  - 運転を停止してすぐに再運転したときは、機器保護のため約3分間送風運転をおこないます。
  - タンクの水をすててから運転してください。満水で運転を停止し、洗濯物が乾かないことがあります。
  - 切り忘れ防止のため、24時間以上操作しないと運転を停止します。
  - 室温が約32℃以上のときは、機器保護のため自動的に風量が上がるときがあります。

# 除湿／サーキュレータ運転をしたいとき

## 運転開始

※操作部イラストは18Lタイプ

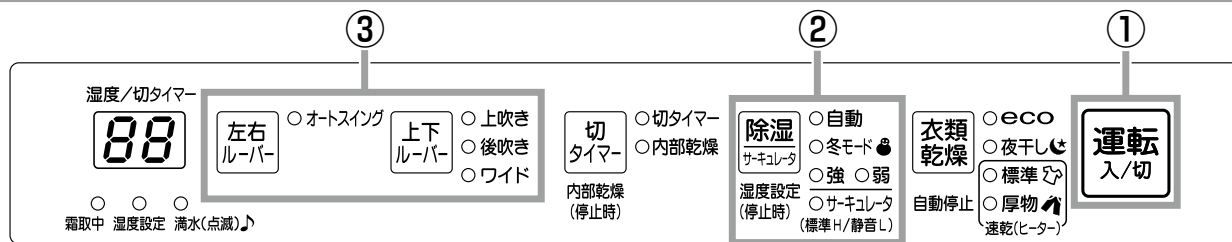

- ① **運転入/切** を押す **ピッ**  
上下ルーバーが自動で開き、運転を開始します。
- ② **除湿 サークュレータ** を押す **ピッ**  
お好みの運転の種類に切りかえます。
- ③ **風向を選ぶ** (P.9ページ)  
お好みの風向を選んでください。

※左右ルーバーボタン/ランプは10Lタイプにはありません。10Lタイプの左右ルーバーは、手で動かして調節してください。

## 運転の種類

運転切換	操作部	使いかた	運転内容
自動		湿度を設定して快適な湿度を保ちながら、ムダな運転をおさえたいとき 「湿度設定のしかた」(P.9ページ)	湿度センサーのはたらきで、除湿運転と送風運転を繰り返し、お部屋の湿度を設定した湿度(50・55・60・65・70%のいずれか)に保ちます。
冬モード		冬場の室温が低いときに、除湿効果を高めたいとき	室温が約10℃以下のときに、自動でヒーターを併用して吹き出す風の温度を上げて、「除湿 強」で運転します。(室温が10℃以上のときは、ヒーターを併用しないで、「除湿 強」で運転します)
強		急いで湿気をとりたいとき	お部屋の湿度に関係なく、風速「強」で連続除湿運転をおこないます。
弱		おやすみのときなど運転音をおさえたいとき	お部屋の湿度に関係なく、風速「弱」で連続除湿運転をおこないます。
サーキュレータ 標準H		冷暖房時にお部屋の温度ムラがないよう空気を循環したいとき	連続送風運転をおこないます。 (湿度/切タイマー表示部)
サーキュレータ 静音L		冷暖房時に音控えめで空気を循環したいとき	「サーキュレータ 標準」よりも風量を下げて連続送風運転します。 「サーキュレータ 標準」よりも空気の循環に時間がかかります。 (湿度/切タイマー表示部)

使いかた

## 運転停止

- ① **運転入/切** を押す **ピーッ**  
運転を停止します。  
各ランプ・表示部が消灯し、上下ルーバーが閉じます。

### お願い

■運転を停止した直後に、電源プラグをコンセントから抜かないでください。「冬モード」でヒーターを併用して運転していたときは、ヒーターを冷却するため運転停止後約30～60秒間自動的に送風運転をおこない、その後上下ルーバーが閉じます。

### お知らせ

- 電源プラグをコンセントに差し込んで「運転入/切ボタン」を押すと、初回は「除湿 自動」(湿度60%設定)で運転します。一度設定すると前回の運転の種類を記憶し、停止前と同じ運転をおこないます。
- 運転を停止してすぐ再運転したときは、機器保護のため約3分間送風運転をおこないます。
- 切り忘れ防止のため、24時間以上操作しないと運転を停止します。
- 室温が約32℃以上のときは、機器保護のため自動的に風量が上がるときがあります。

# 風向の切りかえ

**警告** 吹出口に指や棒を入れない  
内部でファンが高速回転しているため、けがの原因になります。

**注意** スイングしているルーバーにさわらない  
指や手をはさむなどのけがの原因になることがあります。

ルーバーを使って、風向を切りかえることができます。用途に合わせてお選びください。  
「衣類乾燥」「除湿/サーキュレータ」運転中に設定することができます。

## ■ 上下方向の風向

運転中に **上下ルーバー** を押して、スイング方向を選ぶ **ピッ**

運転切換	操作部	使いかた
上吹き	上下ルーバー ●上吹き ●後吹き ●ワイド	衣類などを乾かすとき 
後吹き	上下ルーバー ●上吹き ●後吹き ●ワイド	押入れなどを除湿するとき 
ワイド	上下ルーバー ●上吹き ●後吹き ●ワイド	部屋全体を除湿するとき 
スイング停止	上下ルーバー (上下ルーバーランプ消灯)	上下ルーバーをお好みの角度で止めたいとき 「ワイド」スイング中に、上下ルーバーがお好みの位置にきたところで「上下ルーバーボタン」を押して停止させてください。 <b>ピッ</b> 

## ■ 左右方向の風向

【18Lタイプの場合】

運転中に **左右ルーバー** を押して、左右の送風範囲を選ぶ **ピッ**

運転切換	操作部	使いかた
オートスイング	左右ルーバー ●オートスイング	左右ルーバーがスイングして、広い範囲に送風します。 
スイング停止	左右ルーバー (左右ルーバーランプ消灯)	左右ルーバーをお好みの角度で止めたいとき 「オートスイング」中に、左右ルーバーがお好みの角度になったところで、「左右ルーバーボタン」を押して停止させてください。 左右の送風範囲を調節することができます。 <b>ピッ</b>

【10Lタイプの場合】

上下ルーバー停止中に、手で左右ルーバーを動かして、左右の送風範囲を調節する。

左右ルーバーの角度をかえることで、左右の送風範囲を調節することができます。

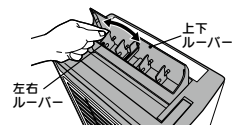

### お知らせ

- 吹き出し方向によって、風を吹き出す音が変わります。
- 位置合わせのために、上下ルーバーや左右ルーバーが一時的に止まるがありますが、その後動き出します。

### お願い

- 上下ルーバーは手で動かさないでください。上下ルーバーが破損する原因になります。
- 18Lタイプの左右ルーバーの角度を調節するときは、手で動かさないでください。左右ルーバーが破損する原因になります。必ず「左右ルーバーボタン」を押して調節してください。
- 10Lタイプの左右ルーバーを手で動かすときは、上下ルーバーを停止してからおこなってください。上下ルーバーや左右ルーバーが破損する原因になります。

# 湿度設定のしかた

「除湿 自動」運転で、除湿運転と送風運転を繰り返し、設定した湿度（50・55・60・65・70%のいずれか）に保ちます。

運転停止中に **除湿/サーキュレータ** を押す **ピッ**

60 → 65 → 70 → 50 → 55

- 運転停止中に「除湿/サーキュレータボタン」を1回押すごとに、湿度/切タイマー表示が「60→65→70→50→55」に切りかわります。
- 湿度設定操作中は、「湿度設定ランプ」が点灯します。
- 「除湿/サーキュレータボタン」を押してから、5秒以上経過すると湿度/切タイマー表示と「湿度設定ランプ」が消灯し、湿度設定を終了します。



〈例：設定した湿度が65%のとき〉

### お知らせ

- 衣類乾燥運転や除湿/サーキュレータ運転中に「除湿/サーキュレータボタン」を押すと、運転モードが切りかわります。運転を停止してから操作してください。
- 電源プラグをコンセントに差し込んで「運転 入/切ボタン」を押すと、初回は「除湿 自動」（湿度60%設定）で運転します。一度設定すると前回の運転の種類を記憶し、停止前と同じ運転をおこないます。
- 「除湿 自動」運転開始から5秒間は「湿度設定ランプ」を点灯し、湿度/切タイマー表示部に設定した湿度を表示します。5秒以上経過すると、「湿度設定ランプ」は消灯し、現在のお部屋の湿度が表示されます。
- お部屋の広さや気密性、状態によっては湿度が下がりきらない場合があります。

# 切タイマーを使うとき

## 切タイマー設定のしかた（運転 ⇒ 停止）

運転中に **切タイマー** を押す **ピッ**

- 「切タイマーボタン」を1回押すごとに、湿度/切タイマー表示が「1時間」から「9時間」まで1時間ごとに切りかわります。
- 「切タイマーボタン」を押してから、5秒以上経過すると湿度表示に戻ります。
- 切タイマー設定中は「切タイマーランプ」が点灯します。
- 設定した時間が経過すると運転を停止します。
- 残りの運転時間を確認するときは、「切タイマーボタン」を押してください。残り時間が表示されます。
- 残り時間の表示中に「切タイマーボタン」を押すと、設定しなおすことができます。

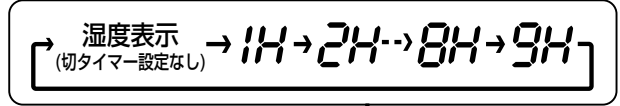
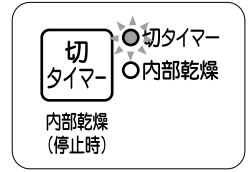

### お知らせ

- 切タイマーを設定すると、衣類乾燥運転（標準、厚物）の自動停止（7ページ）より優先されます。そのため設定時間によっては、洗濯物が乾く前に停止したり、乾いた後も運転し続けることがあります。
- 停止中に「切タイマーボタン」を押すと、内部乾燥運転をおこないます。

# 内部乾燥運転のしかた

運転停止後や、長期間お使いにならないときに内部乾燥運転をすると、除湿機内部を乾燥させ、いやな臭いの原因となるカビや細菌の繁殖をおさえます。

運転停止中に **切タイマー** を押す **ピッ**

- 内部乾燥運転中は、上下ルーバーは「上向き」で送風運転します。「内部乾燥ランプ」のみ点灯します。
- 約1～1.5時間後に自動停止します。（途中で運転を停止したいときは、「運転入/切ボタン」を押してください）

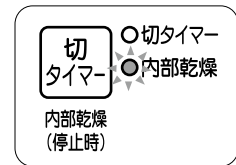

### お知らせ

- 衣類乾燥運転や除湿/サーキュレータ運転中に「切タイマーボタン」を押すと、切タイマーが設定されます。運転を停止してから操作してください。
- 満水ランプ点滅中（タンクが満水になっている、またはタンクが本体に入っていない）は、内部乾燥運転をすることができません。
- 本体内部にこもった湿気を吹出口より放出するため、室内の湿度が上がることがあります。
- すでに発生したカビや雑菌を除去するはたらきや、殺菌効果はありません。

# 移動するとき

<b>注意</b>	<b>除湿機を移動するときは、運転を停止して電源プラグを抜き、必ずタンクの水をすてる</b> 必ず守る タンクは、運転を停止してなるべく30分以上待ち、本体内部の水をタンクに落としてから取り出してください。
	<b>上下ルーバーが閉じた状態で、とってを持って移動する</b> 必ず守る 上下ルーバーが開いていたり、上下ルーバーや左右ルーバーを持って移動すると、指や手をはさむなどのけがやルーバーが破損する原因になることがあります。

- 横方向には、キャスターを使って移動できます。
- キャスターを使って移動するときは、とってを持ち、静かに移動してください。
- 方向転換するときは、とってを持って除湿機を持ち上げ、方向をかえてください。
- 部屋間の仕切りや、凹凸のある場所、階段、傷のつきやすい床、じゅうたんなどでは、とってを持って除湿機を持ちあげて移動してください。

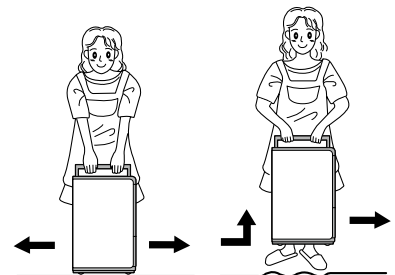

### お願い

- 除湿機を傾けて移動すると、床の表面を傷つけます。また、除湿機内の残水がこぼれ床などをぬらすことがあります。
- キャスターで本体を移動するときに、床の材質によっては床に傷がつくおそれがあります。傷のつきやすい床では、とってを持って除湿機を持ちあげて移動してください。

使いかた

# 満水のお知らせと排水のしかた

## ■ 満水のお知らせ

タンクに約4.5Lの水がたまると、自動的に運転を停止し、「満水ランプ」の点滅と満水メロディーでお知らせします。  
水位窓の満水目盛りが、満水で停止する目安になります。

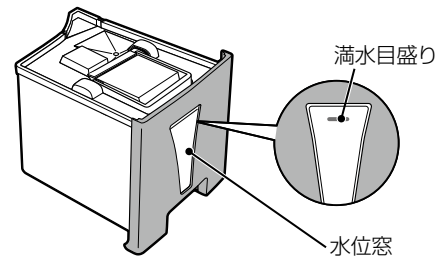

## ■ 排水のしかた

### ① タンクを静かに取り出す。

運転停止直後にタンクを取り出すと、残っている除湿水が本体内部に滴下することがありますので、なるべく30分以上経ってから取り出してください。(滴下した水はふき取ってください)

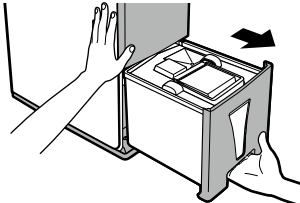

### ② タンク排水口を開け、タンクをゆっくり傾けて水をすてる。

タンク排水口

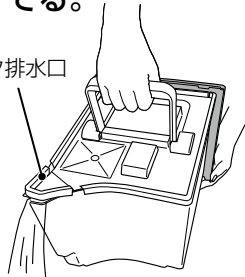

### ③ タンクを本体に戻す。

タンク排水口を確実に閉め、タンクふたの浮きがないことを確認し、タンクハンドルを倒してからタンクを確実に奥まで入れてください。

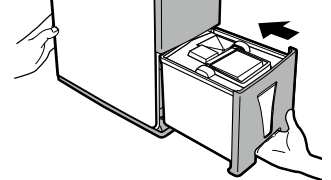

## ■ 満水メロディーを鳴らしたくないとき

運転停止中に **上下** **ルバー** を3秒以上押す **ピッ**

もとに戻したいときは、操作をもう一度おこなうか、電源プラグを抜き差ししてください。

## ● お願い

- タンクは正しく入れてください。正しく入っていないと、満水ランプが点滅して運転できません。
- タンク排水口は確実に閉めてください。タンクの出し入れができないことがあります。
- タンクふた、フロートははずさないでください。正しく取り付けられていないと、運転しなかったり、水もれの原因になります。

# 連続排水のしかた

⚠ 注意	❗ 必ず守る	連続排水する場合は、排水ホースの折れ曲がり・落差などに注意し、確実に排水するようにする 水もれして家財などをぬらす原因になることがあります。排水ホースは定期的に点検してください。
	❗ 必ず守る	排水ホースを使用する場合は、排水ホースの周囲が氷点下にならないようにする 排水ホース内部の水が凍結し、除湿機内部の水が室内に水もれして家財などをぬらす原因になることがあります。

近くに排水できる場所があれば、市販のホースを取り付けることで連続排水ができます。タンクの水すての手間がかからず便利です。  
※必ず運転を停止し、電源プラグをコンセントから抜いたのち、以下の作業をおこなってください。

### ご用意いただくもの

- ・排水ホース (市販のホース、内径15~16mm)
- ・マイナスドライバーなど
- ・ヤスリなど



### ① タンクを取り出し、本体背面の連続排水穴を開ける。

連続排水穴をマイナスドライバーなどで取りはずし、切断部をヤスリなどで仕上げてください。  
・切断部でけがをしないよう注意してください。

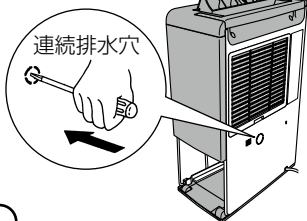

### ② 排水ホースを取り付ける。

連続排水穴にホースを通し、内部の排水口にしっかり差し込んでください。

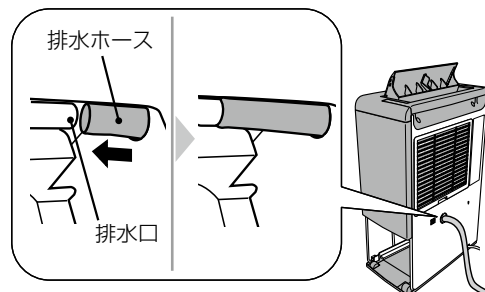

### ③ タンクを本体に戻す。

タンクに戻さないと運転できません。

### ④ 試運転をおこなう。

排水ホースを取り付け後は、試運転をおこない、ホースから確実に排水されることを確認してください。

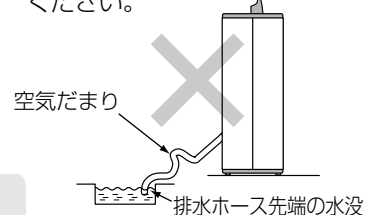

## ● お知らせ

- 切り忘れ防止のため、24時間以上操作しないと運転を停止します。

## ● お願い

- 排水ホースは、排水方向に対して必ず下り勾配で取り付けてください。
- 排水ホースの先端が水につかっている場合や、途中で高くなったり折れ曲がっている場合は排水できません。
- 排水ホースの差し込みが確実におこなわれないと、水もれするおそれがあります。

# お手入れのしかた

**注意**  **お手入れをするときは必ず運転を停止し、電源プラグを抜いてからおこなってください。**



## 40℃以下のお湯を使う

40℃以上のお湯は使わないでください。変形することがあります。ベンジン、シンナー、みがき粉、化学ぞうきんなどは使用しないでください。タンクや本体を傷め変形や割れ、水もれの原因になります。

## エアフィルターのお手入れ (2週間に1回程度)

2週間に1回程度、お手入れしてください。エアフィルターにほこりがつまると風量が減少し、除湿能力が低下します。

① フィルターケースを取りはずす。

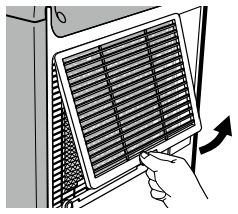

② フィルターケースからエアフィルターを取りはずし、掃除機を使用するか、軽くたたいてほこりを取り除く。

掃除機を使用する場合は、エアフィルターを吸い込まないように注意してください。



### お願い

- 掃除機を使用するときは、ブラシ付ノズルは使わないでください。破損・変形の原因になります。
- エアフィルターをはずしたまま運転しないでください。除湿機内部にほこりが入り、故障の原因になります。
- エアフィルターやウイルス抑制・除菌・脱臭10年交換不要フィルターは水洗いしないでください。破損の原因になります。

## タンクのお手入れ

① タンクふたを取りはずす。

タンクハンドルを立ててから、タンクふたを上方向に引き上げて取りはずしてください。

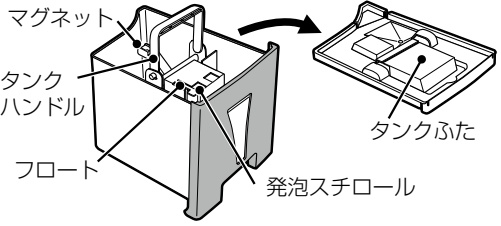

② タンクふたとタンクを水洗いする。

洗い終わったら、水分をふき取ってください。

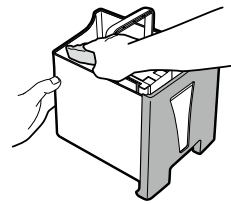

③ タンクふたを取り付ける。

タンクハンドルを立てて、タンクふたを確実に取り付けてください。

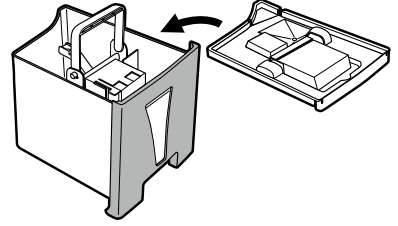

### お願い

- フロートや、フロートに取り付けられているマグネットや発泡スチロールは、はずさないでください。正しく取り付けられていないと、運転しなかったり、水もれの原因になります。
- お手入れ後は、タンクふた、タンク排水口を確実に閉めてください。水もれの原因になります。
- お部屋の状況によっては、空気中の汚れが除湿水に溶け込むため、タンクの内側が黒ずむことがあります。
- 汚れがひどいときは、ぬるま湯でやわらかいスポンジを使って洗ってください。強くこすると傷の原因になります。

## 本体のお手入れ

本体は、柔らかい布でからぶきする。

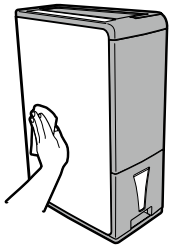

## 長期間使わないとき

運転停止後、なるべく1日以上おいて本体内部の水が落ちきってから、以下の作業をしてください。

- ① 内部乾燥運転をする。(10ページ)
- ② 運転停止後、電源プラグを抜く。電源コードをコードバンドでまとめて、本体背面のコード掛け穴に引っ掛ける。
- ③ タンクの水をすてる。
- ④ エアフィルター、タンク、本体のお手入れをする。
- ⑤ 本体やタンクに付着した水滴をふき取り、タンクを本体に戻して、本体にポリ袋などをかぶせる。
- ⑥ 湿気が少なく直射日光の当たらない場所に、立てたまま保管する。

### お願い

- 本体は立てたまま保管してください。傾けると、故障の原因になります。

## 別売品について

下記の別売品を用意しております。お近くの販売店でお買い求めください。

**ウイルス抑制・除菌・脱臭  
10年交換不要フィルター  
(型式：CD-JF3・・・1枚入)**

ウイルス抑制・除菌・脱臭10年交換不要フィルター  
(材質：紙)

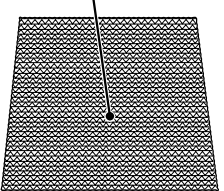

### お知らせ

- 交換の目安は約10年です。
- 油汚れなどでひどく汚れたときは早めの交換をおすすめします。
- 汚れたフィルターは洗って再使用することはできません。
- 一酸化炭素や有毒ガスを除去する効果はありません。

必要なときに

# 故障かな？と思ったら

修理・サービスをお申しつけになる前につぎの点をお調べください。

	症 状	原 因
故障ではありません	運転中なのに送風機だけが運転している	<ul style="list-style-type: none"> <li>■「除湿 自動」で運転しているときは、お部屋の湿度が低下して適湿状態になると、送風運転になります。</li> <li>■霜取り運転中は、霜取中ランプが点灯して送風運転になります。</li> </ul>
	本体表面があたたかくなる	■運転中はコンプレッサーやヒーターの熱のためあたたかくなりますが、異常ではありません。
	運転中や停止直後に "シュル" "シュル"と音がする	■内部の冷媒が流れる音です。異常ではありません。
	運転中に、自動的に風量が変わる	<ul style="list-style-type: none"> <li>■室温が約32℃以上のときは、機器保護のため自動的に風量が上がるときがあります。</li> <li>■エアフィルターが目詰まりしていませんか。</li> <li>■吸込口や吹出口がふさがれていませんか。</li> </ul>
	吹出口から温風が出る	<ul style="list-style-type: none"> <li>■運転時の吹出風は、コンプレッサーで発生する熱のため室温より高くなります。</li> <li>■衣類乾燥運転（標準・厚物）および冬モード運転時は、ヒーターを併用するため温風が出ます。</li> </ul>
	タンクに露がつく	■除湿水が冷たいため、湿度が高いときは露がつくことがあります。
	たまに「ピシ」という金属のあたる音がすることがある	■部品が熱膨張・収縮するときの音です。異常ではありません。
	運転のはじめに若干臭いがする	■この製品はヒーターを搭載しています。運転のはじめに若干臭いを感じるがありますが、異常ではありません。
	除湿機の湿度表示とお部屋の湿度計の表示が異なる	<ul style="list-style-type: none"> <li>■湿度は同じ室内でも場所や条件により差があります。</li> <li>■湿度表示は目安としてお使いください。（☞ 3ページ）</li> </ul>
もう一度お調べください	運転しない	<ul style="list-style-type: none"> <li>■タンクが正しく入っていますか。</li> <li>■タンクが満水になっていませんか。</li> <li>■電源プラグがコンセントにしっかり入っていますか。</li> <li>■ご家庭のブレーカーやヒューズが切れていませんか。</li> <li>■停電ではありませんか。</li> </ul>
	除湿能力が低下した	<ul style="list-style-type: none"> <li>■エアフィルターが目詰まりしていませんか。</li> <li>■吸込口や吹出口がふさがっていませんか。</li> <li>■お部屋の温度、湿度が低くありませんか。</li> </ul>
	なかなか湿度が下がらない	<ul style="list-style-type: none"> <li>■ドア、窓の開閉が多くありませんか。</li> <li>■石油ストーブ、その他水蒸気が出るものがありますか。</li> <li>■お部屋が広すぎませんか。</li> </ul>
	音がうるさい	<ul style="list-style-type: none"> <li>■不安定なところに置いていませんか。</li> <li>■エアフィルターが目詰まりしていませんか。</li> </ul>
	洗濯物がなかなか乾かない	<ul style="list-style-type: none"> <li>■洗濯物に吹出風があたっていますか。</li> <li>■広いお部屋で乾かしていませんか。</li> <li>■洗濯物の量が多くありませんか。</li> <li>■室温が低くありませんか。（☞ 4・7ページ）</li> </ul>

本体の湿度/切タイマー表示部に下記の表示がでた場合は故障です。

〈エラー表示例：E1の場合〉

E1

〈その他のエラー表示〉

E2、E3、E4  
E5、E6、E7

運転を停止して電源プラグを抜いたあと、お買いあげの販売店またはお客様ご相談窓口にて修理を依頼してください。その際、表示内容をお知らせください。

つぎの症状のときも、ただちに運転を停止して電源プラグを抜き、お買いあげの販売店またはお客様ご相談窓口にご連絡ください。

- ヒューズやブレーカーがたびたび切れるとき
- 誤って異物や水を入れてしまったとき
- ボタンの作動が不確実なとき
- 電源プラグや電源コードの被覆が破れているとき
- 電源プラグや電源コードが異常に熱いとき
- 使用中に異常音がするとき
- その他、異常のあるとき

## 保証とアフターサービス（必ずお読みください）

### 保証書

- 保証書は裏表紙に印刷されています。「お買いあげ日・販売店名」などの記入をお確かめのうえ、大切に保管してください。
- 保証期間はお買いあげいただいた日から1年間です。（ただし、冷媒回路の保証期間は3年間です。）

### 保証期間中は

- 修理に際しましては、保証書をご提示ください。保証書の規定にしたがって修理させていただきます。

### 保証期間経過後は

- お買いあげの販売店またはお客様ご相談窓口（☞ 14ページ）にご相談ください。修理によって使用できる製品については、お客様のご要望により有料で修理させていただきます。

### 補修用性能部品の保有期間

- 除湿機の補修用性能部品の保有期間は製造打ち切り後8年です。（補修用性能部品とは、その製品の機能を維持するために必要な部品です。）

### 修理を依頼されるときは

- 「知っておいていただきたいこと」（☞ 3ページ）「故障かな？と思ったら」（☞ 13ページ）を調べていただき、それでも異常があるときは、運転を停止して電源プラグを抜いたのち、お買いあげの販売店またはお客様ご相談窓口（☞ 14ページ）にご連絡ください。ご連絡いただきたい内容は次の通りです。
  - 品名：除湿機
  - 型式（本体銘板（☞ 5ページ）または保証書をごらんください。）
  - お買いあげ日（裏表紙の保証書をごらんください。）
  - 故障内容（できるだけ具体的に。本体表示部のランプが点滅しているときは、その内容も確認してください。）
  - ご住所・お名前・電話番号
  - 訪問ご希望日
- この製品は日本国内専用です。電源電圧や電源周波数の異なる外国では使用できません。また、アフターサービスもできません。



## お客様ご相談窓口

修理サービスや製品についてのご相談は型式名をご確認の上、お買いあげの販売店または下記の窓口にご依頼ください

電話番号やアドレスは変更する場合がありますのでご了承ください。

コロナサービスセンター（全国共通番号 365日24時間受付）

TEL フリーダイヤル  **0120-919-302**

携帯電話 PHS ナビダイヤル  **0570-550-992**

ナビダイヤルの通話料はお客様負担となります。

修理・アフターサービスに関するお問い合わせ

<https://www.corona.co.jp/support/service/>



■365日24時間修理依頼ができます。

部品保有年限が経過している製品は受付しないこともあります。

91908102

必要なときに

## 点検整備のおすすめ

除湿機を数シーズンご使用になりますと内部が汚れ、性能が低下することがあります。除湿機を長持ちさせるため通常のお手入れとは別に点検整備をおすすめします。点検整備は、お買いあげの販売店またはお客様ご相談窓口にご相談ください。

### 愛情点検

長年ご使用の衣類乾燥除湿機の点検をぜひ！ ●衣類乾燥除湿機の補修用性能部品の保有期間は製造打ち切り後8年です。



このような  
症状は  
ありませんか

- 運転入/切ボタンを押しても運転しないときがある
- 電源プラグや電源コード等が異常に熱くなる
- こげくさい臭いがしたり、異常な音がする
- 電源コードに触れると通電しなかったりする
- プレーカー、ヒューズがたびたび切れる
- その他の異常や故障がある

ご使用  
中  
止

故障や事故防止のため、運転入/切ボタンを押して運転を停止し、コンセントから電源プラグを抜いてください。点検・修理についての詳しいことは、お買いあげの販売店にご相談ください。

# CORONA 衣類乾燥除湿機保証書

型式	ご購入機種に○を付けてください	
	<b>CD-H1819</b>	<b>CD-H1019</b>
★お客様	お名前 <span style="float:right">様</span>	
	ご住所 〒 (      -      )	
	電話 (      )      -	

本書は、本書記載内容で無料修理を行なうことをお約束するものです。  
お買いあげの日から左記期間中に故障が発生した場合は、本書をご提示の上、お買いあげの販売店に修理をご依頼ください。

●ご販売店様へ  
お買いあげ日、貴店名、住所、電話番号を記入の上(★印欄に記入のない場合は、無効となります)、本書をお客様へお渡しください。

★お買いあげ日	年 月 日		★販売店	住所・店名	
保証期間	対象部分	本体 (冷媒回路 圧縮機・蒸発器 冷媒配管等)		電話 (      )      -	
	期間 (お買いあげ日より)	1 年			

●お客様へお願い  
お手数ですが、ご住所、お名前、電話番号をわかりやすくご記入ください。  
販売店の記入がない場合は、それを証明する領収書などが必要となりますので、一緒に保管してください。

## 《無料修理規定》

- 取扱説明書、本体表示等の注意書に従った正常な使用状態で保証期間中に故障した場合には、お買いあげ販売店が無料修理致します。
- 保証期間内に故障して無料修理を受ける場合は、本書をご提示の上、お買いあげの販売店に依頼してください。なお、離島および離島に準ずる遠隔地への出張修理を行なった場合には、出張に要する実費を申し受けます。また、本品を直接送付される場合の送料は、お客様の負担となります。
- ご転居の場合は事前にお買いあげ販売店にご相談ください。
- ご事情により、本保証書に記入してあるお買いあげ販売店に修理をご依頼できない場合には、お客様ご相談窓口(本書14ページに記載)にお問い合わせください。
- 次の場合には保証期間内でも有料修理となります。
  - (イ) 使用上の誤りおよび不当な修理や改造による故障および損傷
  - (ロ) 取扱説明書、本体表示等によらないで使用された場合、または適切な点検・手入れを行なわなかったことにより発生した不具合
  - (ハ) お買いあげ後の輸送、落下等による故障および損傷
  - (ニ) 火災、地震、水害、落雷、その他の天災地変、公害、塩害、ガス害、異常電圧などによる故障および損傷
  - (ホ) 業務用としての使用、車両、船舶への搭載など一般家庭用以外に使用された場合の故障および損傷
  - (ヘ) 本書にお買いあげ年月日、お客様名、販売店名の記入のない場合、あるいは字句を書き替えられた場合  
通信販売などでご購入したときは、商品の送り状・領収書などの提示がない場合
  - (ト) 本書の提示がない場合
- 本書は日本国内においてのみ有効です。  
This guarantee is valid in Japan only.
- 本書は再発行致しませんので紛失しないよう大切に保管してください。

修理メモ
------

※この保証書は本書に明示した期間、条件のもとにおいて無料修理をお約束するものです。  
従ってこの保証書によって保証書を発行している者(保証責任者)、およびそれ以外の事業者に対するお客様の法律上の権利を制限するものではありませんので、保証期間経過後の修理などについてご不明の場合は、お買いあげの販売店またはお客様ご相談窓口(本書14ページに記載)にお問い合わせください。  
※保証期間経過後の修理、補修用性能部品の保有期間について詳しくは取扱説明書をご覧ください。  
※アフターサービスや製品についてのお問い合わせは、お買いあげの販売店またはお客様ご相談窓口(本書14ページに記載)にお問い合わせください。

株式会社 **CORONA**

〒955-8510 新潟県三条市東新保7-7  
TEL(0256) 32-2111<代表>

ホームページ <http://www.corona.co.jp/>